

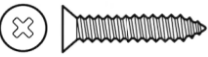

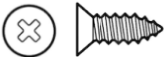

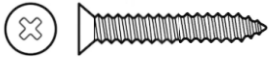

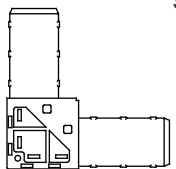
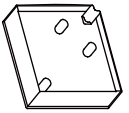
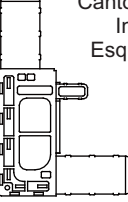
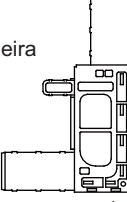
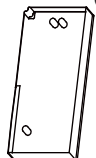
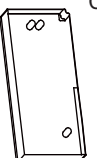
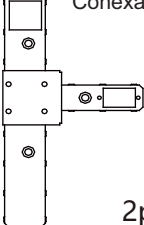
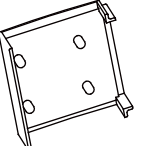

<b>A1</b> Parafuso  12pcs 2.9x19	<b>A2</b> Parafuso  12pcs 3.5x9.5	<b>A3</b> Parafuso  12pcs 3.5x25	<b>B</b> Cantoneira Superior  2pcs	<b>C</b> Tampa Cantoneira Superior  2pcs	
<b>D</b> Cantoneira Inferior Esquerda  1pc	<b>E</b> Cantoneira Inferior Direita  1pc	<b>F</b> Tampa Cantoneira Inferior Direita  1pc	<b>G</b> Tampa Cantoneira Inferior Esquerda  1pc	<b>H</b> Conexão T  2pcs	<b>I</b> Tampa Conexão T  1pc
<b>J</b> Parte Inferior Dobradiça  3pcs	<b>K</b> Parte Superior Dobradiça  3pcs	<b>L</b> Mola Dobradiça  3pcs	<b>M</b> Puxador Interno  1pc	<b>N</b> Puxador Externo  1pc	<b>O</b> Imã  3pcs
<b>P</b> Chapeleta  3pcs	<b>Q</b> Adesivo Chapeleta  2pc	<b>R</b> Escova  1pc	<b>S</b> Tela  1pc	<b>T</b> Cordão de PVC Branco  1pc	
<b>U</b> Perfil Soleira  1pcs	<b>V<sub>1</sub></b> Perfil Borda  4pcs	<b>V<sub>2</sub></b> Perfil Borda  1pc	<b>W</b> Perfil Reforço  1pcs	<b>Observação:</b>  As seguintes imagens mostram a instalação da porta com abertura pelo lado direito, se você quiser fazer a abertura pelo lado esquerdo inverta a instalação dos acessórios para o lado oposto do indicado neste manual.	



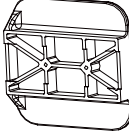
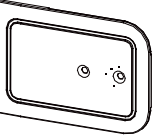

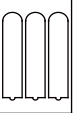
2 Com um arco de serra corte os perfis e os fixadores conforme imagem 1.

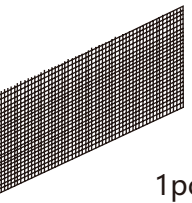
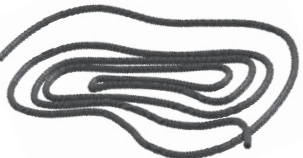
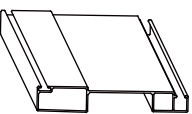
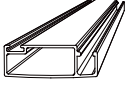
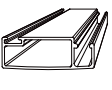
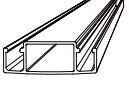
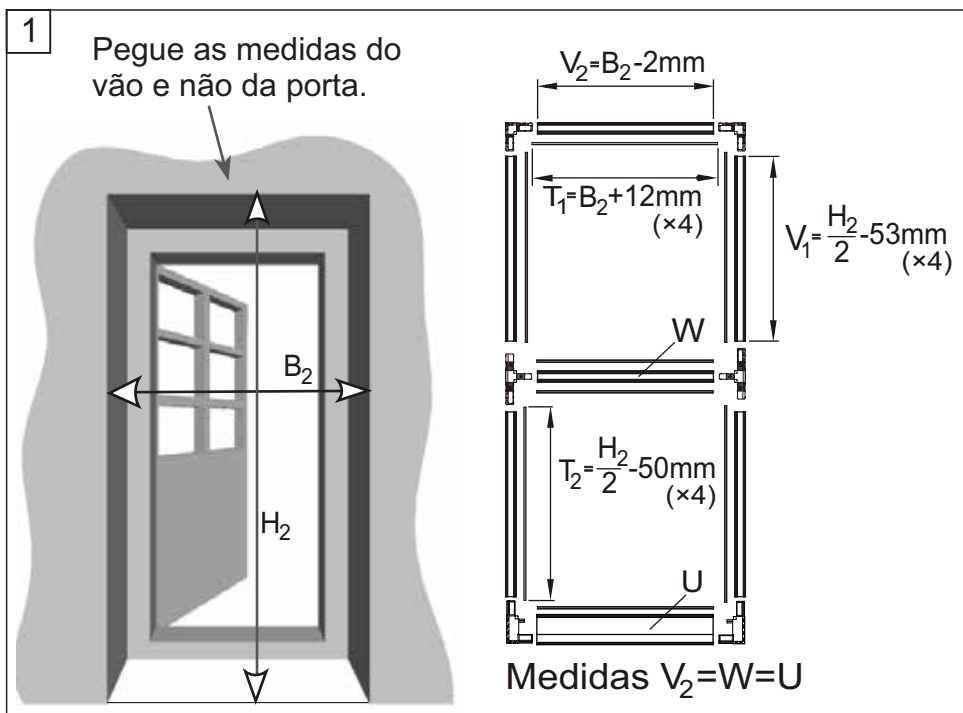
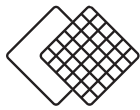

3 Os ímãs deverão ser colocados todos do lado de abertura da porta.

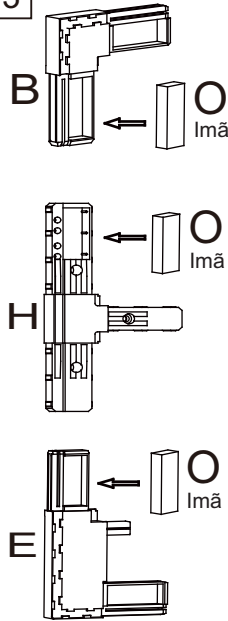

4 Comece com a montagem das laterais conforme a imagem abaixo.

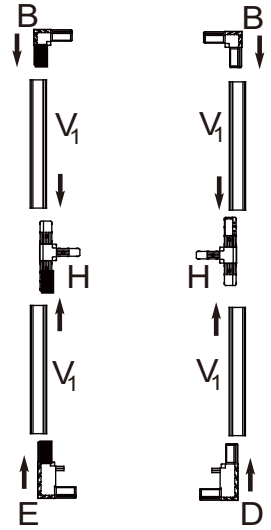

5 Encaixe os perfis centrais.

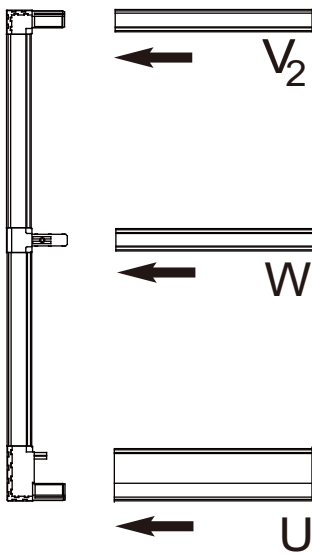

6 Encaixe as escovas.

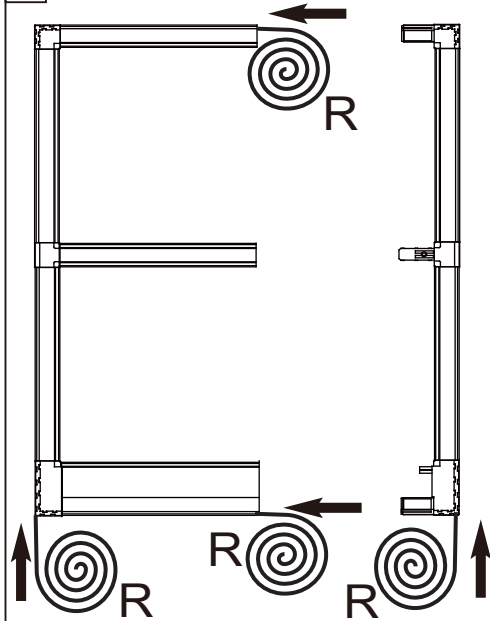

7 Finalize encaixando a outra lateral.

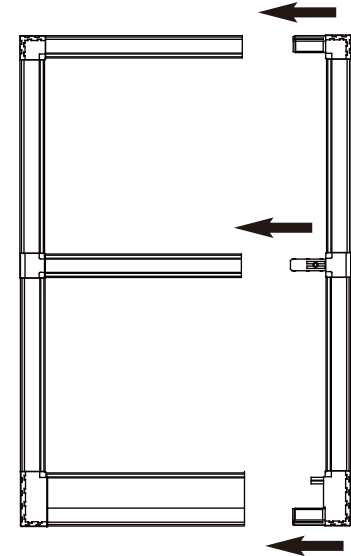

8 Apoie o quadro montado no chão e abra a tela sobre ele.

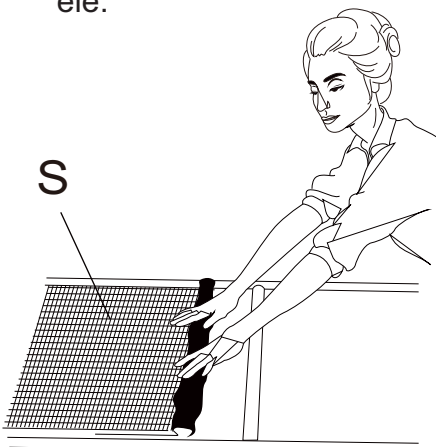

9 Pressione o cordão contra a tela, veja a imagem abaixo.

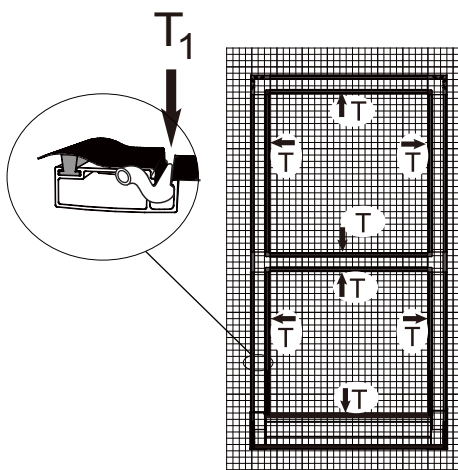

10 Verifique se o quadro está plano.

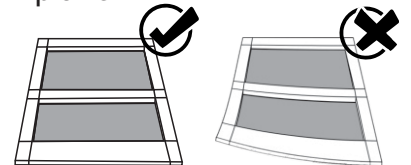

Caso esteja empenado é necessário retirar a tela e refazer sua fixação, ao refazer deixe a tela menos esticada.



Depois, corte o excesso de tela.

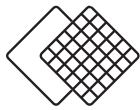

**11** Com o quadro montado, vire e encaixe as tampas.

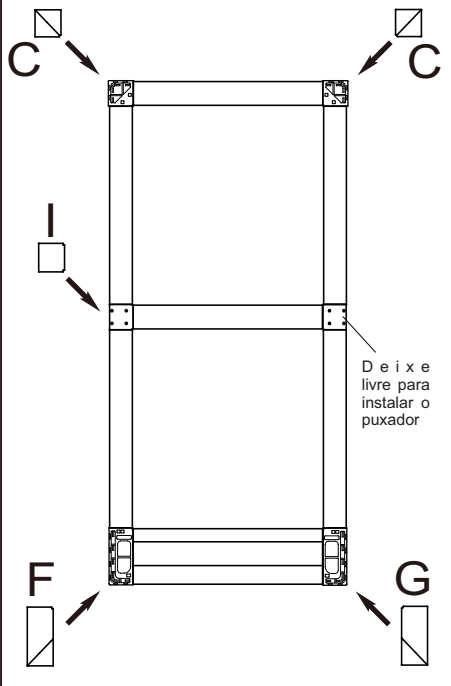

**12** Encaixe a mola na parte superior da tampa e prenda com o parafuso A2. Faça isso com apenas 2 dobradiças.

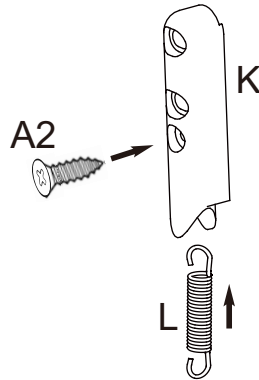

As molas serão instaladas nas dobradiças superior e inferior, não haverá mola na dobradiça intermediária.

**13** Fixe as dobradiças na parte lateral do quadro, utilize dois parafusos A3 para fixar cada dobradiça

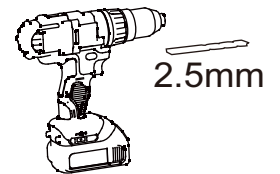
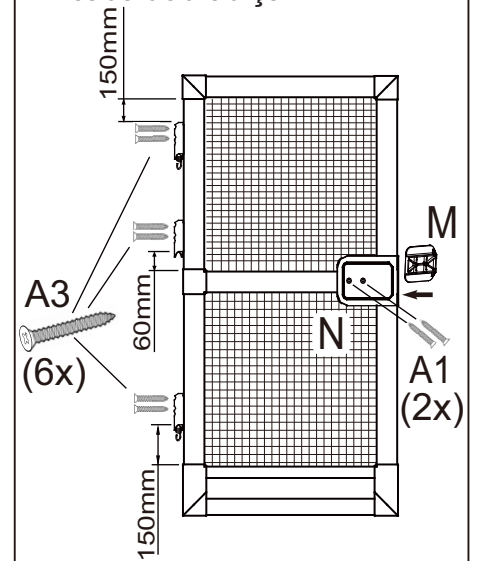

Para facilitar a fixação dos parafusos, faça um pré-furo com uma broca de 2,5mm

**14** Vire o quadro novamente e posicione a chapeleta na direção do ímã.

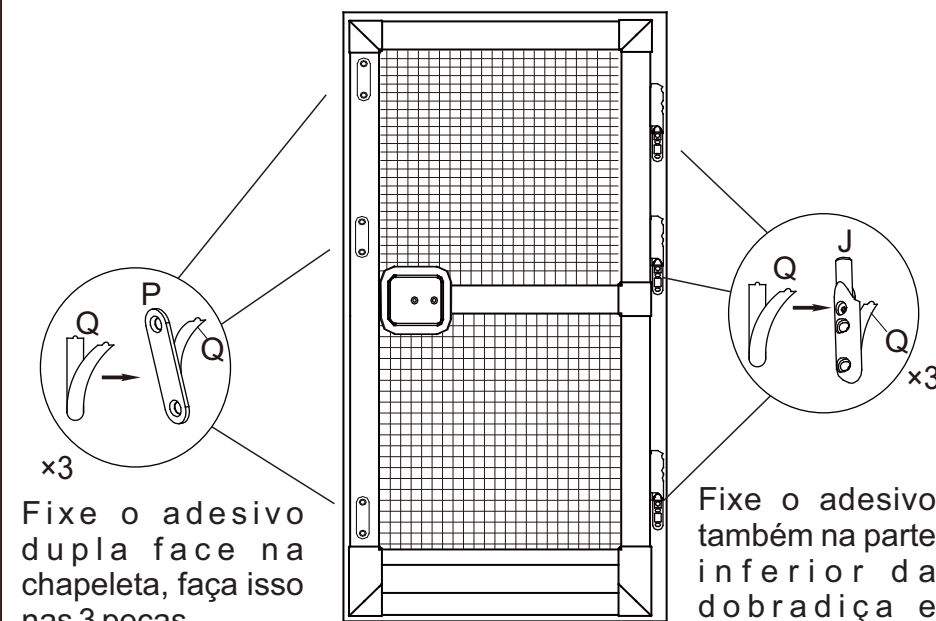

Fixe o adesivo dupla face na chapeleta, faça isso nas 3 peças.

Fixe o adesivo também na parte inferior da dobradiça e encaixe na outra parte da dobradiça que está fixada no quadro.

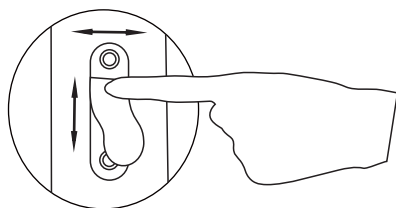

Apoie o lado sem adesivo da chapeleta no perfil e mova ela suavemente até encontrar o ímã. Faça isso para as 3 chapeletas

**15** Retire os adesivos, vire o quadro e posicione na parede.

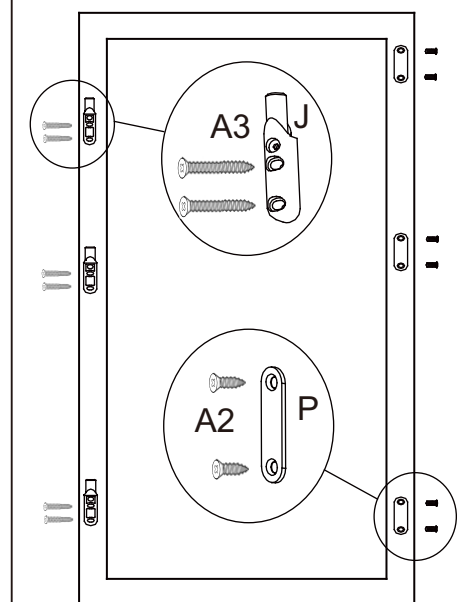

Retire os adesivos e fixe as chapeletas e a parte inferior da dobradiça na parede

16

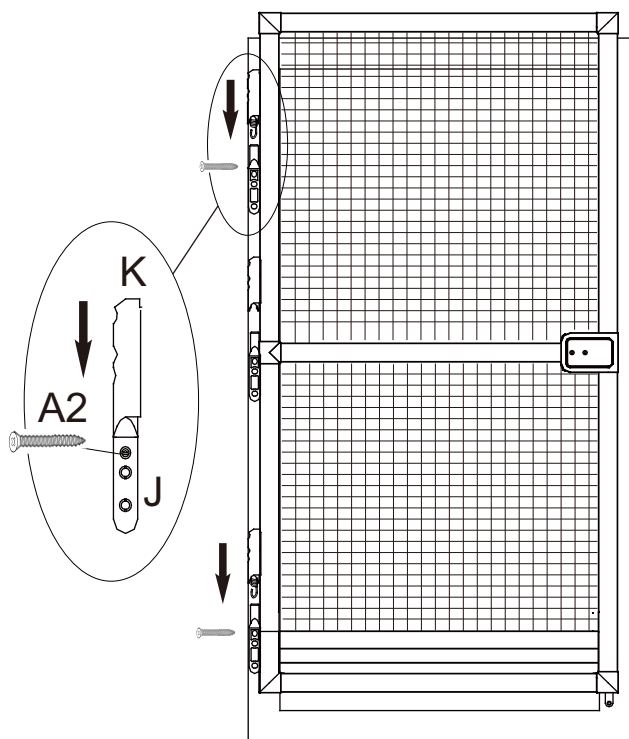

Encaixe o conjunto da porta na parte inferior da dobradiça que já está fixada na parede e aperte os parafusos

17

Teste e verifique se não está raspando no chão, caso ocorra basta apenas posicionar as dobradiças um pouco mais para cima.

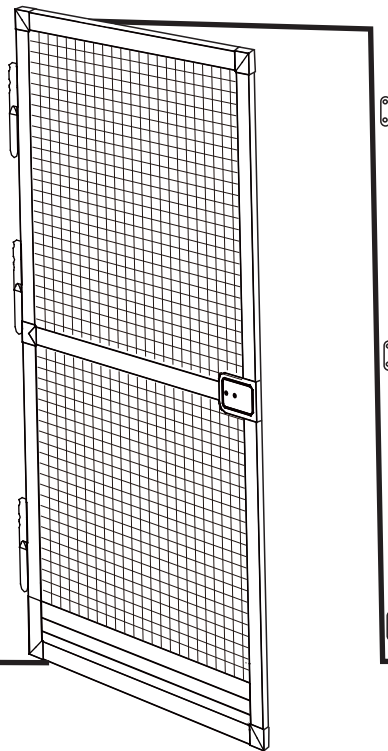

Pronto, sua porta mosquiteira está instalada, ao soltar a porta se fecha automaticamente.

## Manutenção

Faça somente as operações indicadas neste manual.

Para a lavagem externa do produto utilize apenas água e sabão neutro, tenha o cuidado de executar um bom enxaguamento. Resíduos de sabão contribuem para a diminuição da vida útil do produto.

Evite o uso de óleo, graxa, detergente, abrasivos ou solventes. Para lubrificar as partes móveis utilize "spray" de silicone.

## Advertência

As telas mosquiteiras são destinadas à proteção contra insetos e não garante a segurança ou evita a entrada de pequenos animais ou pessoas.

Nossa empresa se reserva o direito de modificar parcialmente ou totalmente o conteúdo deste guia sem aviso prévio, não sendo responsável por quaisquer dados incorretos.

Não nos responsabilizamos por qualquer tipo de adulteração, modificação ou intervenção efetuada em nossos produtos sem a nossa orientação.

## Contato

As telas mosquiteiras são destinadas à proteção contra insetos e não garante a segurança ou evita a entrada de pequenos animais ou pessoas.

Nossa empresa se reserva o direito de modificar parcialmente ou totalmente o conteúdo deste guia sem aviso prévio, não sendo responsável por quaisquer dados incorretos.

Não nos responsabilizamos por qualquer tipo de adulteração, modificação ou intervenção efetuada em nossos produtos sem a nossa orientação.